

ライト取扱説明書

【付属品】

- ライト ●固定式ブラケット ●スペーサー(ゴム) ※ライトの締りが緩い際にご使用ください。
- ※使用電池：単4乾電池4本（本商品には乾電池は含まれておりません。）

⚠ 注意

- 乾電池挿入時は、ライト本体の内部バネ、電池の接点箇所等は絶対に触らないでください。感電する恐れがあります。
- 乾電池は単4乾電池、(アルカリ乾電池、マンガン乾電池、もしくは充電式乾電池)をご使用ください。
- 雨の日は必ずライト本体を自転車から外し、雨のあたらない所に保管してください。(ライトを外している状態での夜間走行はご遠慮ください。)
- 電池は＋を間違えないように電池ケースに挿入してください。
- 点灯中のライトを直視しないでください。
- 長期間で使用しない場合、電池が液漏れを起こす原因になりますので、乾電池を取り外して保管してください。
- ライトのON/OFFは、自転車を停止した状態で行ってください。
- 点灯不良防止のため、電池接点を定期的に掃除してください。
- 停車時は自転車本体からライトを必ず外してください。
(※盗難やいたづらをされる恐れがあります。)

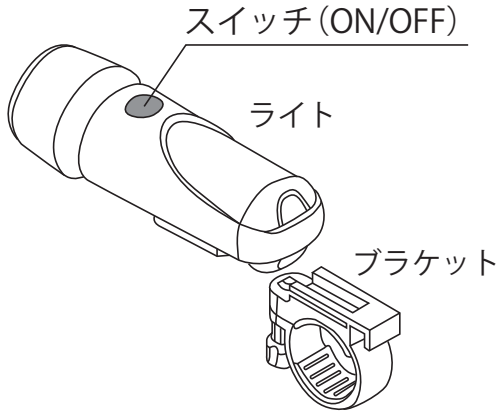

●電池の入れ方

- ① ライトの先端部分を矢印の方向に回して本体を開きます。

ライト裏側

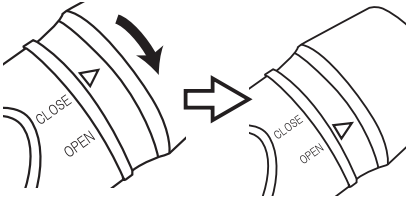

開ける場合は、△印を「CLOSE」から「OPEN」の方向に回します。

- ② 中の電池ケースを取り出し、電池を入れます。

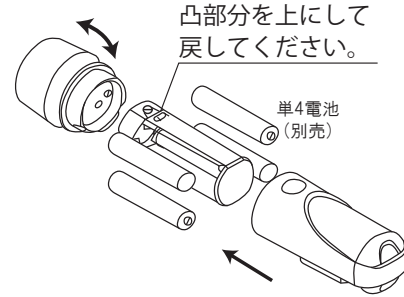

- ③ 電池ケースを本体に戻して、フタを閉めます。

ライト裏側

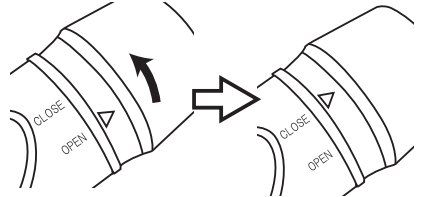

閉める場合は、△印を「OPEN」から「CLOSE」の方向に回します。

●ライトの取付け方

- ① ネジを矢印方向に回し、ゆるめます。

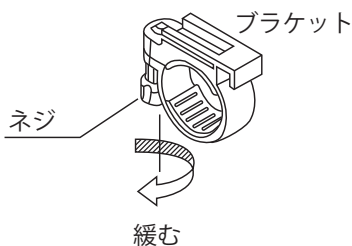

緩む

- ② ハンドルバーに取付け、ネジを締め、固定します。

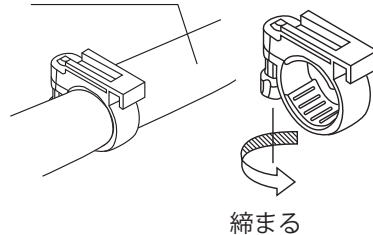

締まる

※締める際は、矢印方向にネジを回します。

- ③ ライトを矢印方向に差し込み、ブラケットに取付けます

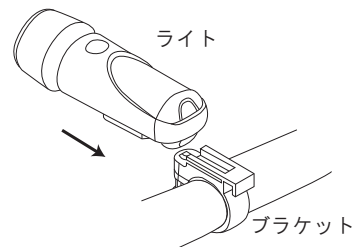

※照射角度を確認して下さい。きちんと固定されているか確認して下さい。